

VÁLVULA DE RETENCIÓN DOBLE DISCO PN16

HOJA TÉCNICA / TECHNICAL DATA SHEET

■ MATERIALES:

Cuerpo en fundición dúctil
EN-GJS450-10.
Eje en Acero AISI 420.
Disco y resorte en acero
inoxidable AISI 304 (DIN
1.4301).
Asiento en EPDM.
Arandelas en PTFE.
Cuerpo recubierto por
Pintura Epoxi.



■ MATERIALS:

*Body in Ductile iron
EN-GJS450-10.
Stem in stainless steel
AISI 420.
Disc and spring in
stainless steel
AISI 304 (DIN 1.4301).
Seat gasket in rubber
EPDM.
Washer in PTFE.
Body epoxy coated.*

■ LÍMITES TÉCNICOS:

Presión nominal de trabajo: 16 bar
Temperatura de trabajo -10°C a 80°C
Presión mínima de trabajo:
0,02 bar - 0,04 bar

■ TECHNICAL LIMITS:

*Working pressure: 16 bar
Working temperature: -10°C to 80°C
Minimum working pressure
0,02 bar - 0,04 bar*

■ CARACTERÍSTICAS:

Dimensiones Bridas bajo normas EN-1092
PN10 y PN 16.
ANSI B10.1 Clase 125/150.
Recubrimiento Epoxy según ANSI/AWWA
C550.

■ FEATURES:

*Flanges drills size according to EN-
1092 PN10 and PN16.
ANSI B10.1 Class 125/150.
Coating: Fusion bonded Epoxy ANSI/
AWWA C550.*

■ UTILIZACIÓN:

Garantizada para el uso en agua fría y
caliente, aguas residuales, uso alimentario,
vapor, líquido alcalino y ácidos débiles.

■ USE:

*Guaranteed for the use of cold and
hot water, waste water, alimentary
industry, steam, alkaline liquid and
weak acids.*

REF: VRCD_012021_REV0



Para prevenir roturas, accidentes o daños severos, NO USAR este producto fuera de los límites técnicos y sus aplicaciones. Las normas locales pueden regular el uso de este producto.

To avoid abnormal operation, accidents or serious injury, DO NOT use this product outside of the specification range. Local regulations may regulate the use of this product.

AQL PROTECCION

Carretera N-340 Km 1245, 3 Nave B-5 Polígono industrial El Pla 08750 Molins de Rei, Barcelona (España)
Tel. (+34) 936800376 * WhatsApp pedidos: 660781482 * www.aqlproteccion.com * aql@aqlproteccion.com

ANBER

Avda. de las Flores, 13-15 P.E. El Molino 28970 Humanes de Madrid, Madrid (España)
Tel. (+34)916063711 * WhatsApp pedidos: 649787619 * www.anber.es * anber@anber.es

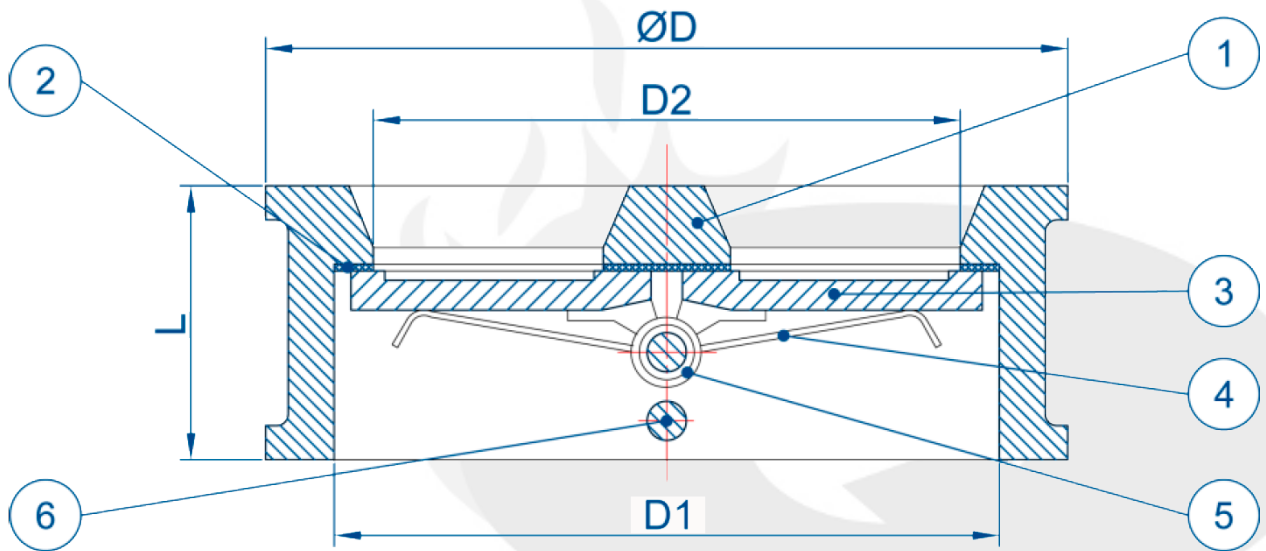

CÓDIGO CODE	MEDIDA SIZE	DN	L	ØD	D1	D2
5116-040	1 1/2"	40	54	92	60	46
5116-050	2"	50	54	102	64	46
5116-065	2 1/2"	65	54	121	78	60
5116-080	3"	80	57	134	94	70
5116-100	4"	100	64	162	117	84
5116-125	5"	125	70	192	145	115
5116-150	6"	150	76	218	170	134
5116-200	8"	200	95	273	224	184
5116-250	10"	250	108	328	265	220
5116-300	12"	300	143	378	310	260
5116-350	14"	350	184	438	360	302

Nº	Nombre Name	Material	Calidad Quality
1	Cuerpo / Body	Fundición dúctil / Ductile iron	EN-JS1040 (GGG40)
2	Asiento / Seat	Caucho / Rubber	EDPM
3	Disco / Disc	Acero Inoxidable / Stainless Steel	AISI 304
4	Muelle / Spring	Acero Inoxidable / Stainless Steel	AISI 304
5	Arandela / Washer	PTFE	PTFE
6	Eje / Stem	Acero Inoxidable / Stainless Steel	AISI 420

Medidas en milímetros / All size in millimeters

REF: VRCD_012021_REV0



Para prevenir roturas, accidentes o daños severos, NO USAR este producto fuera de los límites técnicos y sus aplicaciones. Las normas locales pueden regular el uso de este producto.

To avoid abnormal operation, accidents or serious injury, DO NOT use this product outside of the specification range. Local regulations may regulate the use of this product.

AQL PROTECCION

Carretera N-340 Km 1245, 3 Nave B-5 Polígono industrial El Pla 08750 Molins de Rei, Barcelona (España)
Tel. (+34) 936800376 * WhatsApp pedidos: 660781482 * www.aqlproteccion.com * aql@aqlproteccion.com

ANBER

Avda. de las Flores, 13-15 P.E. El Molino 28970 Humanes de Madrid, Madrid (España)
Tel. (+34)916063711 * WhatsApp pedidos: 649787619 * www.anber.es * anber@anber.es

La **pérdida de carga** en una tubería o canal es la **pérdida de presión** que se produce en un fluido debido a la fricción de las partículas del fluido entre sí y contra las paredes de la tubería o válvula que las conduce.

Para cuantificar éstas pérdidas se define el **coeficiente de caudal** (K_v), que es un factor de diseño que relaciona la diferencia de altura (Δh) o presión (ΔP) entre la entrada y salida de la válvula con el caudal (Q).

Se define como el caudal en metros cúbicos por hora [m^3/h] de agua a una temperatura de $16^\circ C$ con una caída de presión a través de la válvula de 1 bar.

The **head loss** is the **pressure drop** produced in a fluid as a result of frictions and the path change of the particles by itself and against pipe walls, valves and other accessories.

To evaluate this losses the **flow factor** (K_v) is defined, that is a design factor that connect the height increment (Δh) or the pressure increment (ΔP) between the inlet and the outlet of the valve with the flow rate (Q).

This coefficient is defined as the flow rate in cubic meters per hour [m^3/h] of water at $16^\circ C$ with a pressure drop inside the valve of 1 bar.

COEFICIENTE DE CAUDAL (K_v) / FLOW FACTOR (K_v)

Los valores han sido calculados para el K_v con las siguientes unidades: caudal en m^3/h con una caída de presión de 1 bar.

This K_v values were calculated using the following units: flow rate in m^3/h and a pressure drop of 1 bar.

MEDIDA SIZE	DN	K_v
2"	50	28
2 1/2"	65	60
3"	80	110
4"	100	170
5"	125	820
6"	150	1150
8"	200	1920
10"	250	2300
12"	300	3530
14"	350	5100

REF: VRCD_012021_REV0



Para prevenir roturas, accidentes o daños severos, NO USAR este producto fuera de los límites técnicos y sus aplicaciones. Las normas locales pueden regular el uso de este producto.

To avoid abnormal operation, accidents or serious injury, DO NOT use this product outside of the specification range. Local regulations may regulate the use of this product.

AQL PROTECCION

Carretera N-340 Km 1245, 3 Nave B-5 Polígono industrial El Pla 08750 Molins de Rei, Barcelona (España)
Tel. (+34) 936800376 * WhatsApp pedidos: 660781482 * www.aqlproteccion.com * aql@aqlproteccion.com

ANBER

Avda. de las Flores, 13-15 P.E. El Molino 28970 Humanes de Madrid, Madrid (España)
Tel. (+34)916063711 * WhatsApp pedidos: 649787619 * www.anber.es * anber@anber.es

Gráfico Pérdidas de Carga / Head loss chart

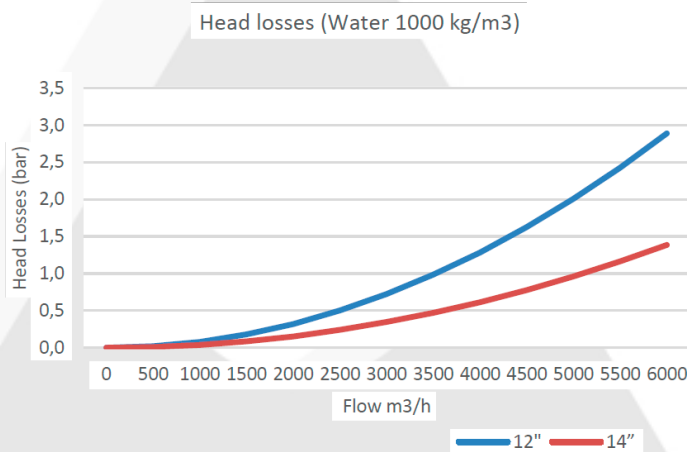
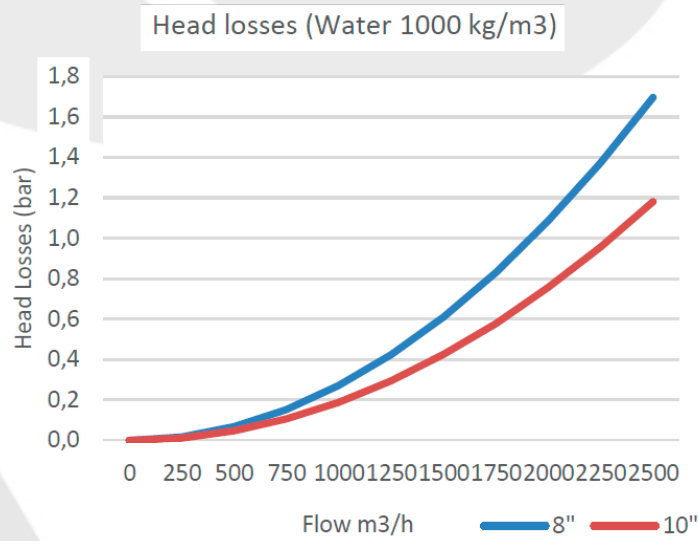
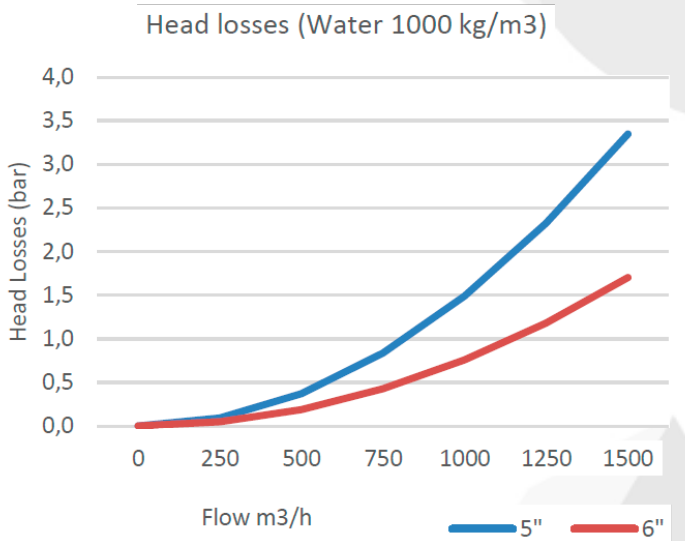
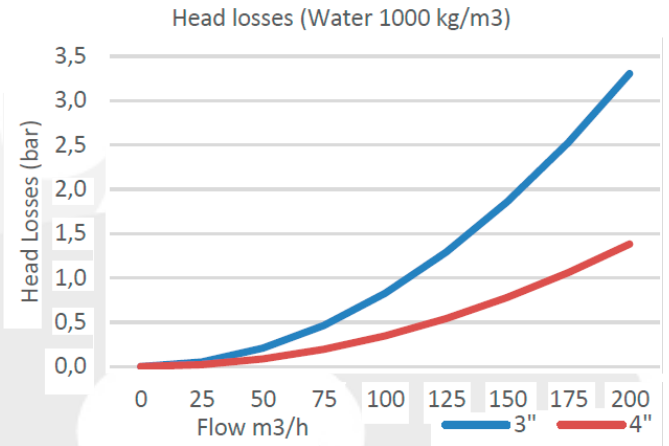
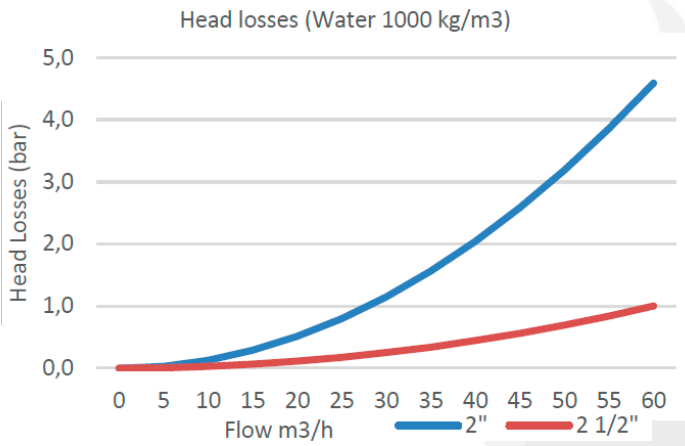

REF: VRCD_012021_REV0



Para prevenir roturas, accidentes o daños severos, NO USAR este producto fuera de los límites técnicos y sus aplicaciones. Las normas locales pueden regular el uso de este producto.

To avoid abnormal operation, accidents or serious injury, DO NOT use this product outside of the specification range. Local regulations may regulate the use of this product.

AQL PROTECCION

Carretera N-340 Km 1245, 3 Nave B-5 Polígono industrial El Pla 08750 Molins de Rei, Barcelona (España)
 Tel. (+34) 936800376 * WhatsApp pedidos: 660781482 * www.aqlproteccion.com * aql@aqlproteccion.com

ANBER

Avda. de las Flores, 13-15 P.E. El Molino 28970 Humanes de Madrid, Madrid (España)
 Tel. (+34)916063711 * WhatsApp pedidos: 649787619 * www.anber.es * anber@anber.es

Gráfico Presión-Temperatura / Pressure-Temperature chart

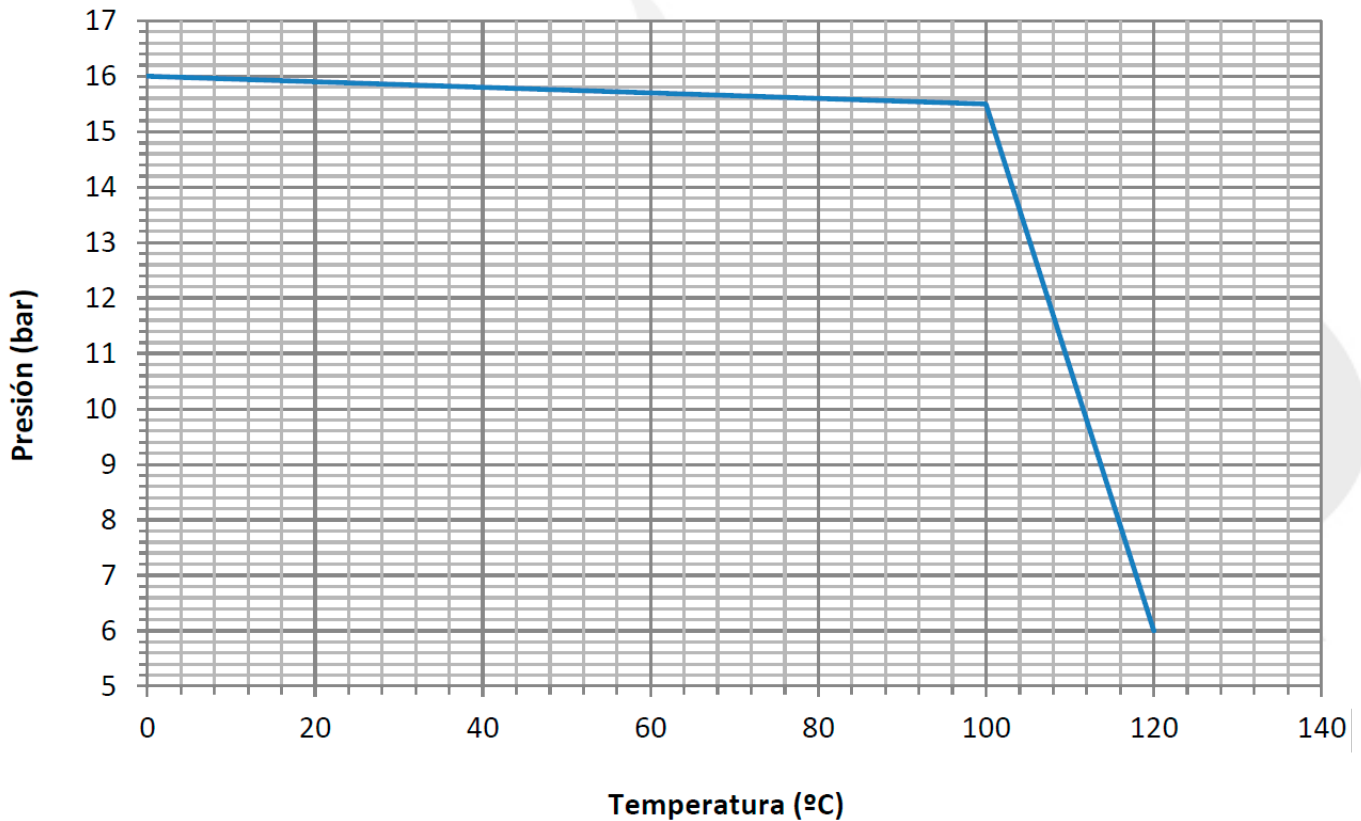

El aumento de la temperatura reduce la capacidad de estanqueidad de los elementos de cierre y la resistencia mecánica de los componentes de la válvula por lo que es imprescindible buscar si el punto de trabajo de esta válvula esta dentro de los límites de presión y de temperatura.

The increase in temperature reduces the sealing capacity of the closing elements and the mechanical resistance of the valve components, so it is essential to find out if the working point of this valve is within the limits of pressure and temperature.



Se reserva el derecho de modificar en parte o en su totalidad las características de sus productos sin previo aviso.
Keeps the right to modify in part or totally the characteristics of its products without previous notice.

REF: VRCD_012021_REVO



Para prevenir roturas, accidentes o daños severos, NO USAR este producto fuera de los límites técnicos y sus aplicaciones. Las normas locales pueden regular el uso de este producto.

To avoid abnormal operation, accidents or serious injury, DO NOT use this product outside of the specification range. Local regulations may regulate the use of this product.

AQL PROTECCION

Carretera N-340 Km 1245, 3 Nave B-5 Polígono industrial El Pla 08750 Molins de Rei, Barcelona (España)
Tel. (+34) 936800376 * WhatsApp pedidos: 660781482 * www.aqlproteccion.com * aql@aqlproteccion.com

ANBER

Avda. de las Flores, 13-15 P.E. El Molino 28970 Humanes de Madrid, Madrid (España)
Tel. (+34)916063711 * WhatsApp pedidos: 649787619 * www.anber.es * anber@anber.es